

令和4年度 関東高等学校バレーボール大会千葉県予選会  
男子  
優勝

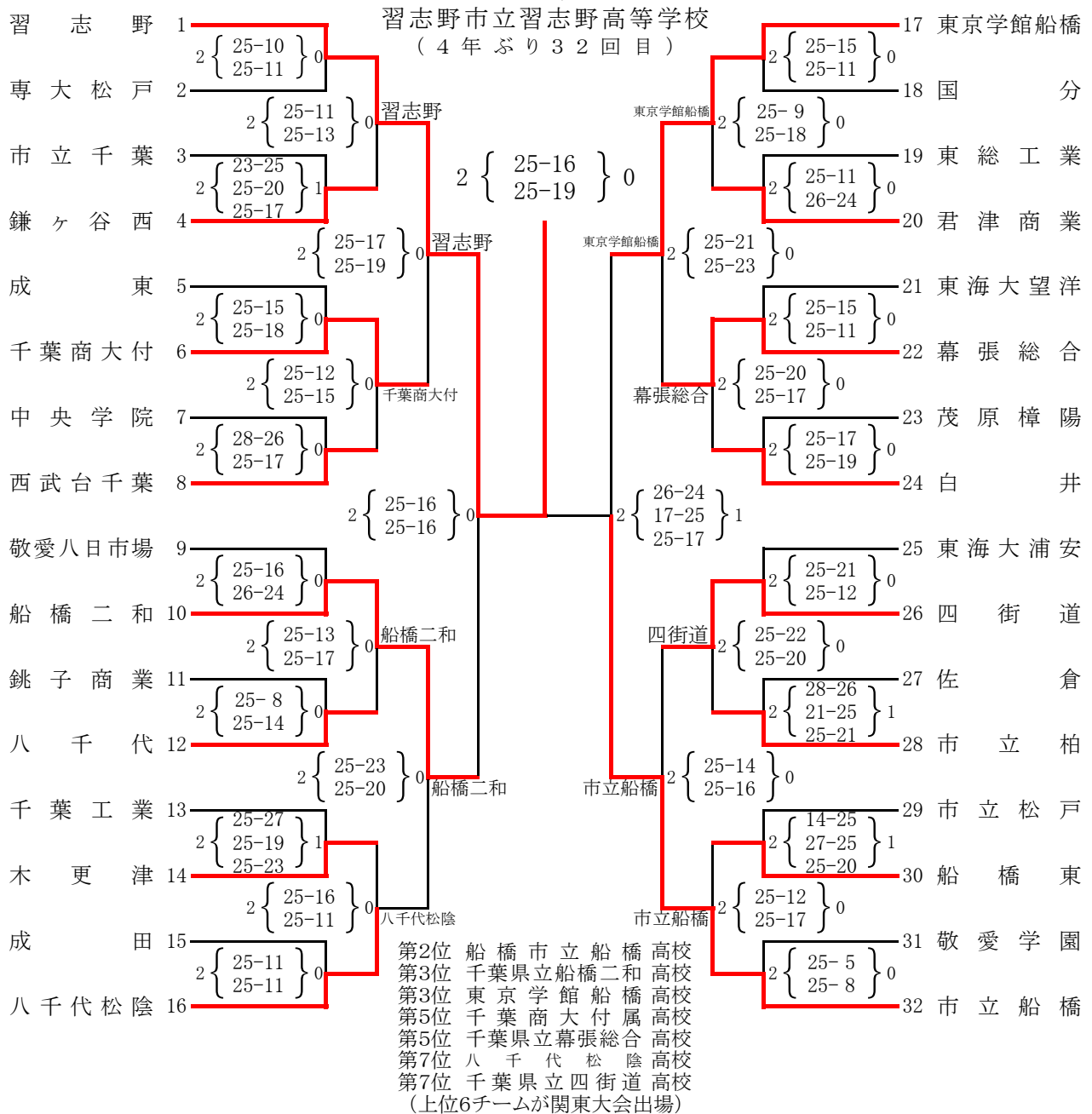

代表決定戦

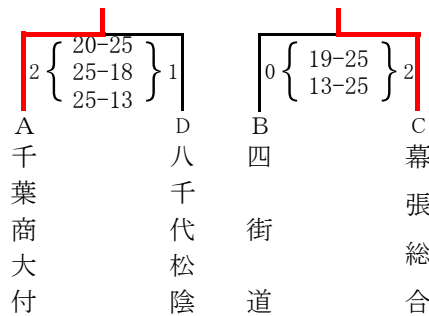

# 令和 4年度 関東大会千葉県予選第1地区予選会 《男子》

日時: 4月23日(土)・24日(日) 場所: 23日 袖ヶ浦 拓大紅陵  
24日 木更津総合

開館: 8:30 試合開始: 9:15

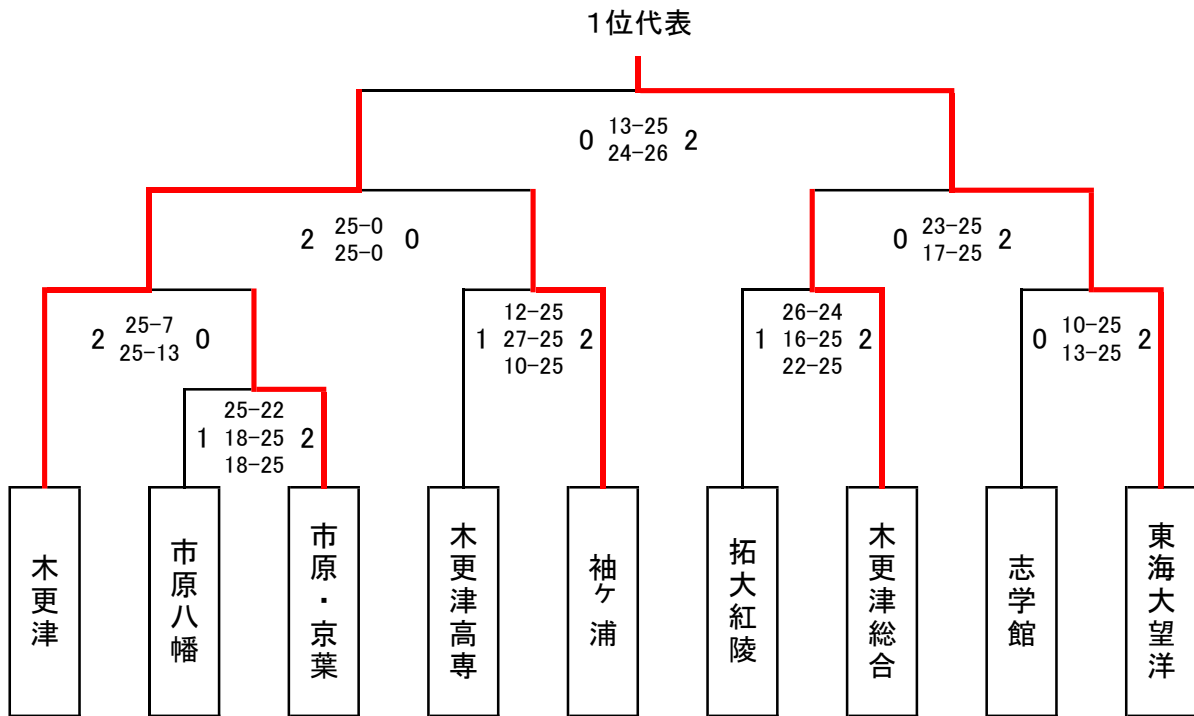

1位代表

東海大学市原望洋高校

代表

千葉県立木更津高校

# 令和4年度 関東高等学校バレーボール大会千葉県予選会 第2地区予選会

1. 期日 令和4年 4月 24日 (日)
2. 会場 千葉県立安房高校
3. 競技方法 トーナメントの1位を代表とする。

## 男子試合結果

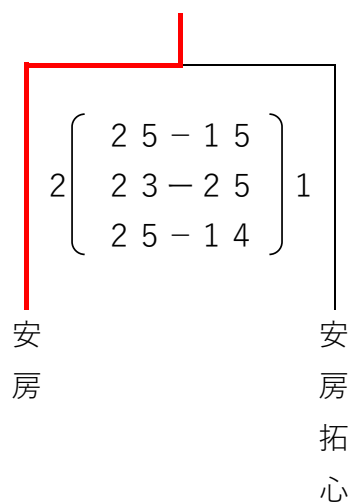
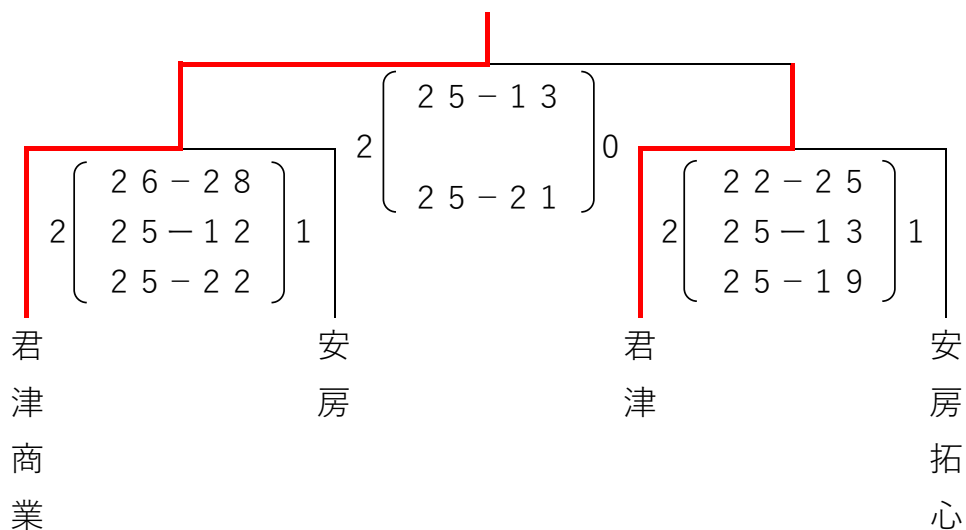

第1位：君津商業（代表）

第2位：君津

第3位：安房

第4位：安房拓心

## 関東高等学校バレーボール大会千葉県予選会第3地区予選会（男子）

- 1 期 日 令和4年4月23日（土）・24日（日）
- 2 会 場 成東高校
- 3 選出方法 トーナメントを行い、代表を決定する。
- 4 棄 権 棄権が出た場合は対戦校の不戦勝とする。（試合進行を変更する場合もある。）  
について その場合は、不戦勝チームの15分間練習とする。
- 5 日 程

A M	8 : 30	控室入室可	※健康チェック（検温）は8 : 15～
	8 : 45～	第1・2試合アップ可	
	9 : 15～	プロトコール	
P M	12 : 30	控室入室可	※健康チェック（検温）は12 : 15～
	12 : 45～	第3・4試合アップ可	
	13 : 15～	プロトコール	

### 6 組合せ

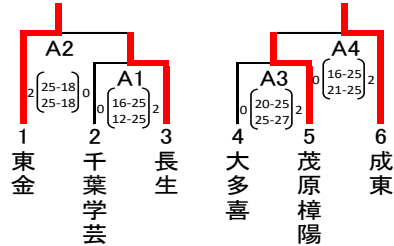

#### ◇ 1日目

A	A1	2 - 3	①
M	A2	1 - A1勝	A1負

#### ◇ 2日目

A	B1	A2勝 - A4負	A2負 A4勝
M	B2	A2負 - A4勝	B1負

P	A3	4 - 5	⑥
M	A4	A3勝 - 6	A3負

P	B3	B1勝 - B2勝	
M			

### 1位代表

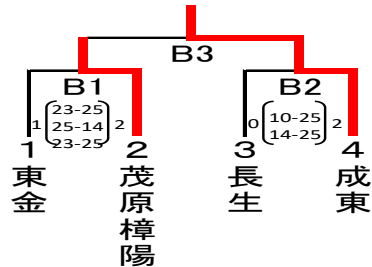

※A2勝、A2負が勝ち上がった場合は、1日目の結果を生かしB3を行わない。逆も同様とする。

※連続試合・審判と試合の連続は試合間を15分間とする。  
（換気・消毒5分後、アップ10分間）

※午前の試合進行状況によって、  
午後開場からのスケジュールをスライドする可能性がある。

第1代表: 成東高校    第2代表 : 茂原樟陽高校

# 令和4年度関東高等学校バレーボール大会千葉県予選第4地区予選 男子 結果

日時：令和4年4月23日（土）・24日（日）

会場：東総工業高等学校

競技方法：第1代表、第2代表を決定する。

1日目に予選トーナメントを実施し、上位2チームを代表決定トーナメント進出とする。

2日目に代表決定トーナメントを実施し、第1代表、第2代表を決定する。

代表決定トーナメントでは、予選トーナメントで対戦していれば試合を実施せず、予選トーナメントの結果を適用する。

1会場1コートで、1日目4試合、2日目3試合(あるいは2試合)で行う。

連続試合の場合は、前の試合終了から20分後の開始とする。

試合開始

1日目

第1・2試合：開館 8:00 開場 8:30 第1試合開始 9:30

第3試合：開館 8:00 開場 8:30 第1試合開始 9:30

第4試合：開館 12:00 開場 12:30 第4試合開始 13:30

2日目

第1・3試合：開館 8:00 開場 8:30 第1試合開始 9:30

補助役員：1日目 第1試合は第3試合のチーム、第3試合以降は前の試合の負けチームが行う。

2日目 第1試合はB1位のチーム、第3試合は第1試合の負けチームが行う。

抽選方法：新人戦県大会出場の男子上位4チームをシードとし、その他はフリー抽選とする。

参加チーム：市立銚子高校（棄権）、銚子商業高校、匝瑳高校、佐原高校、東総工業高校、小見川高校

予選トーナメント

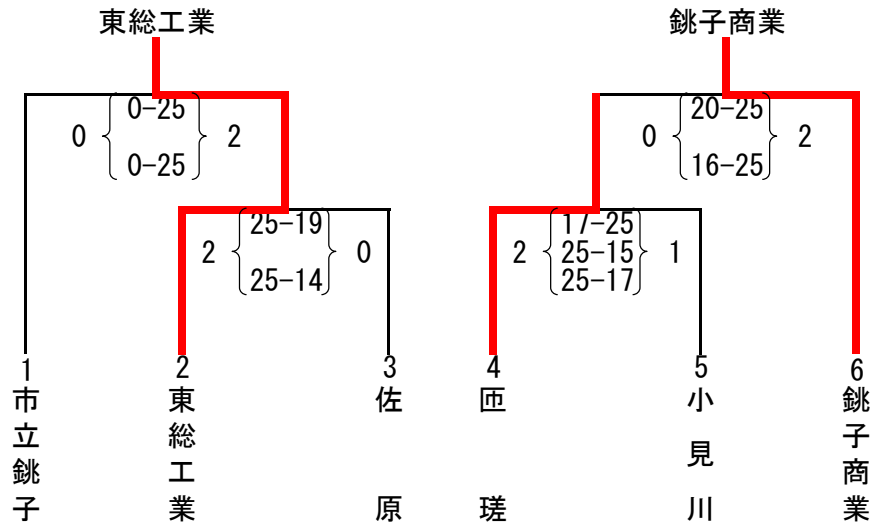

推薦チーム 敬愛大学八日市場高校

代表決定トーナメント

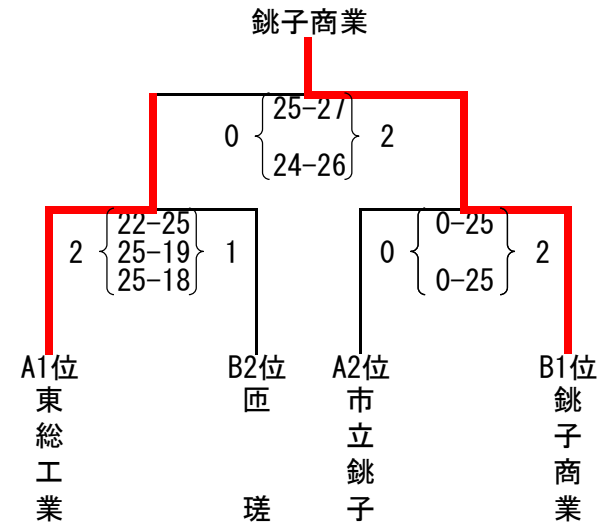

第1代表

銚子商業高校

東総工業高校

令和4年度 関東高等学校バレーボール大会千葉県予選会 第5地区大会結果（男子）

期 日 : 令和4年4月23日(土), 24日(日)  
 開 館 : 23日 8時30分 24日 9時30分  
 開 場 : 23日 9時00分 24日 10時00分  
 競 技 開 始 : 23日 9時30分 24日 10時30分  
 会 場 : 23日 千葉県立佐倉高等学校 (A, Bコート)  
 24日 佐倉市民体育館 (Eコート)  
 代表チーム数 : 2チーム

23日 <佐倉高校会場>

【Aブロック】

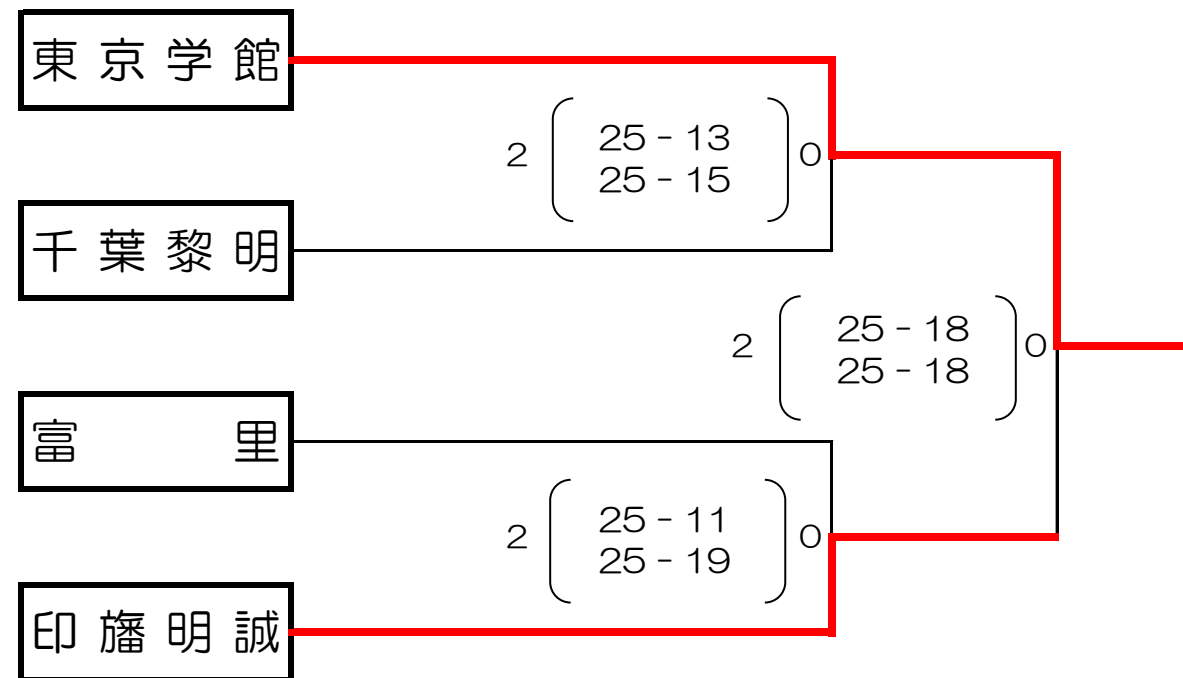

【Bブロック】

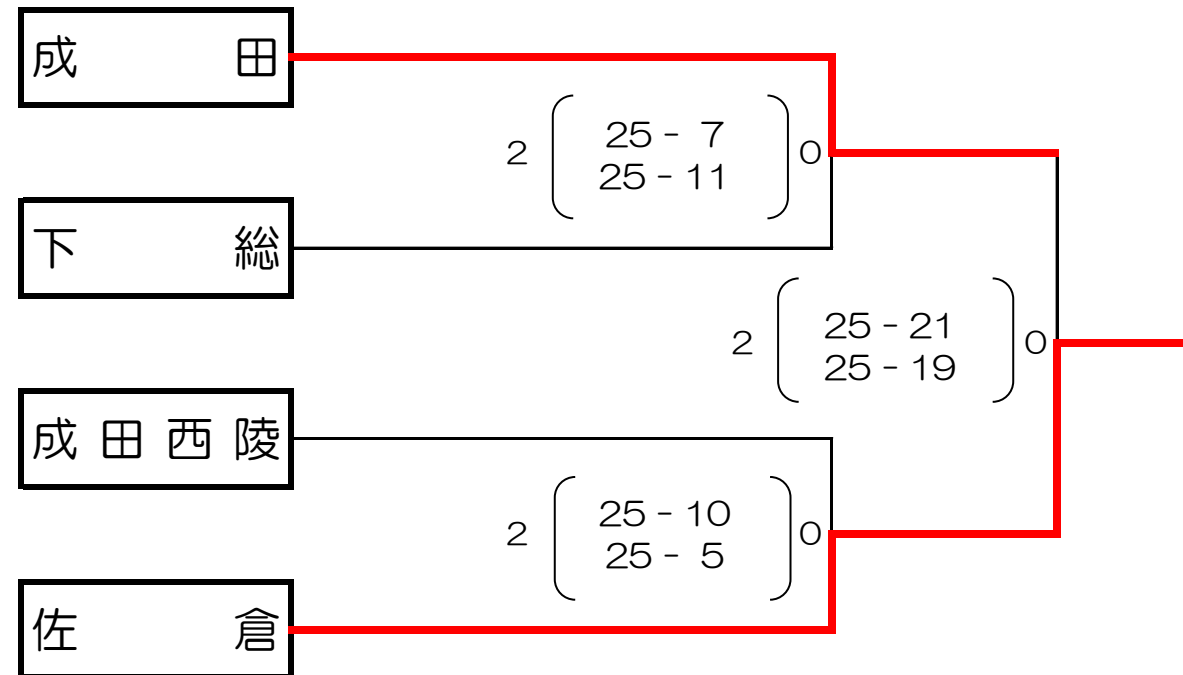

※第1試合終了～30分後 第2試合プロトコール  
 ※第2試合終了～30分後 第3試合プロトコール

24日 <佐倉市民体育館会場>

【決勝トーナメント】

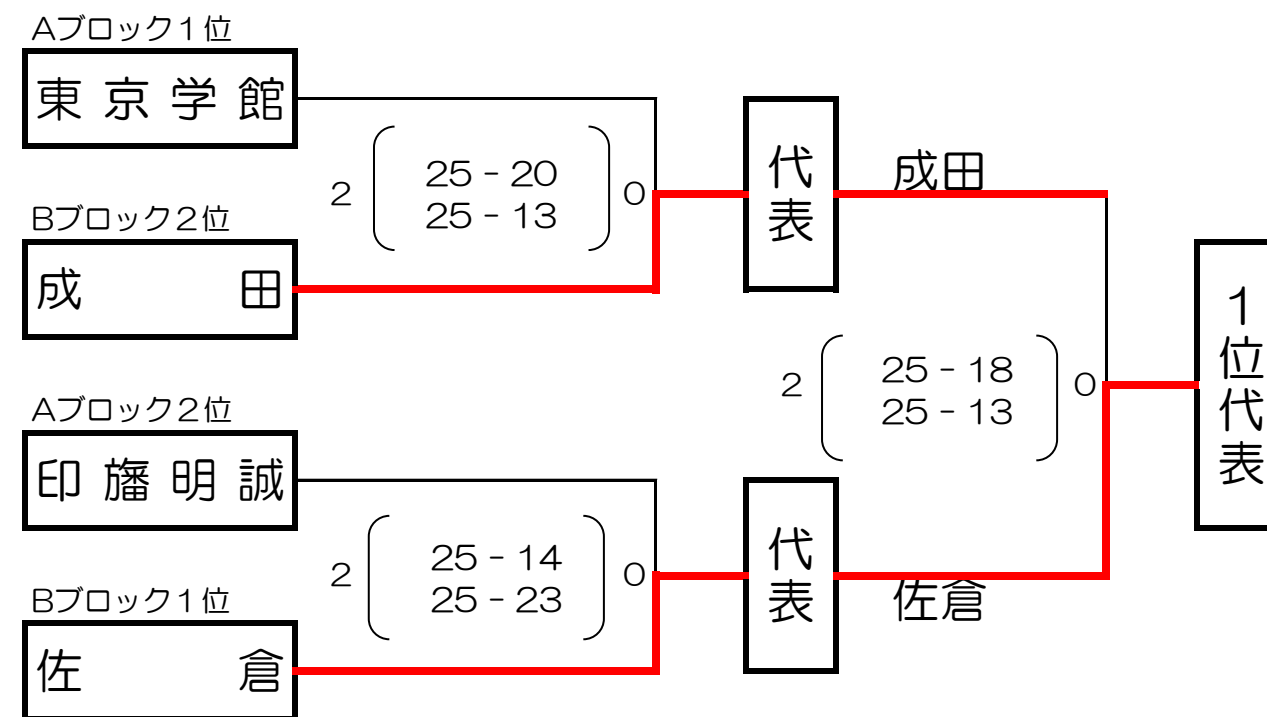

※第1試合終了～30分後 第2試合プロトコール  
 ※第2試合終了～45分後 第3試合プロトコール

〔県大会出場校〕

第1代表 佐倉高校

地区代表 成田高校

# 2022年度 関東予選第6地区大会 男子結果

期 日：2022年4月23日（土）、24日（日）

会 場：四街道高校（23日）、八千代高校（24日）

【23日(土)】

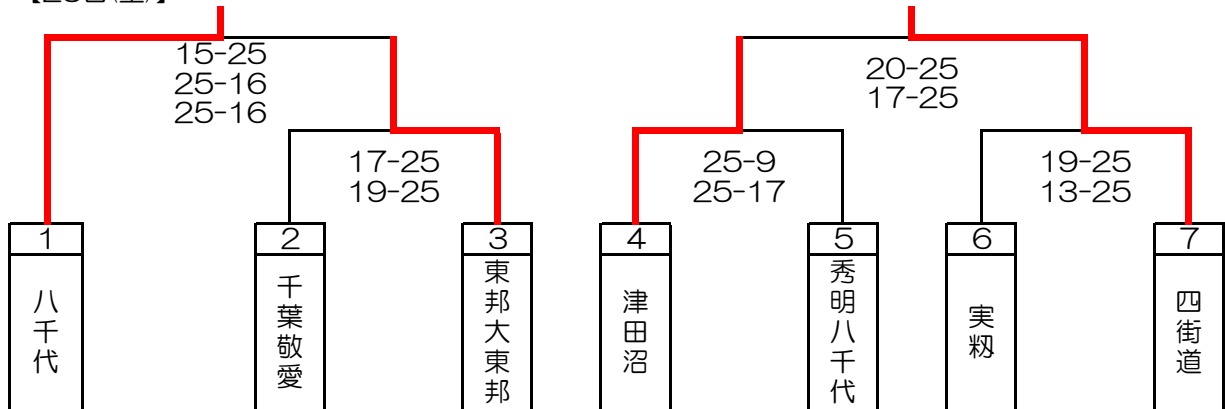

<代表決定戦>

【24日(日)】

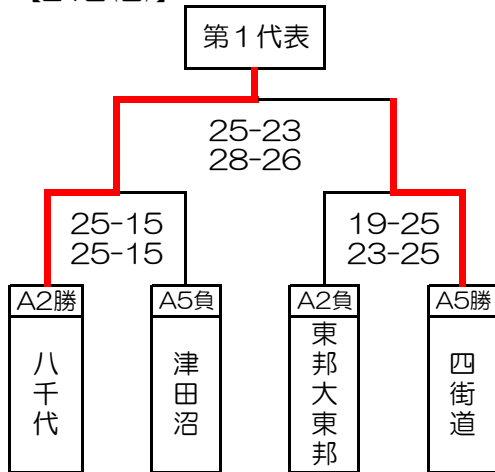

【県大会出場】

推薦	習志野	高校
推薦	八千代松陰	高校

第1代表	八千代	高校
第2代表	四街道	高校

令和4年度 関東高等学校 男子バレーボール大会 千葉県予選会 第7地区予選会 結果

期 日 令和4年4月23日 (土)

会 場 千葉県立千葉工業高等学校

開 館 9:30

試 合 開 始 10:20

参 加 チ ー ム 千葉工業 千葉明德 県立千葉 土気

競 技 方 式 4チームでトーナメント戦を行い、代表を決定する。

結 果

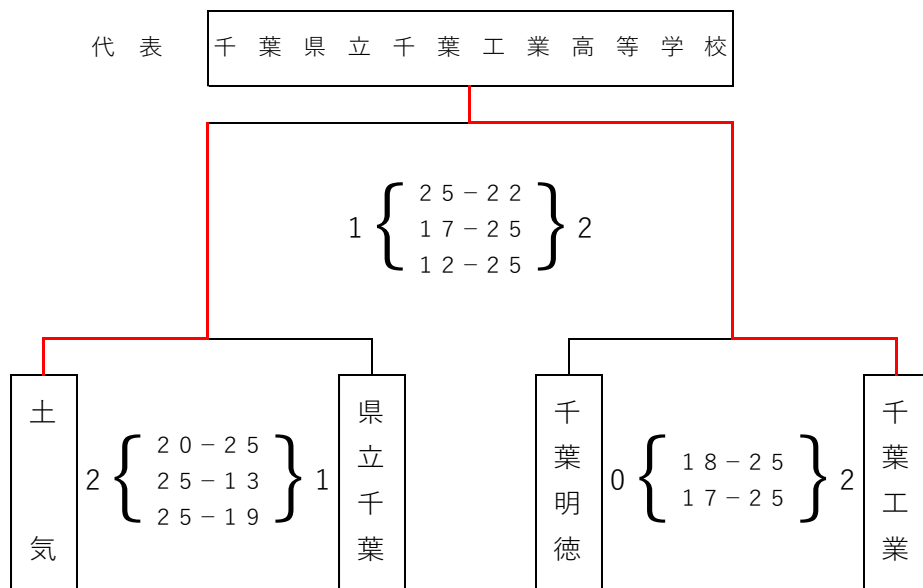



# 令和4年度 関東高等学校バレーボール大会第8地区予選会【男子】

《4月23日》

◇トーナメントA【京葉工業会場 午前】

◇トーナメントB【京葉工業会場 午後】

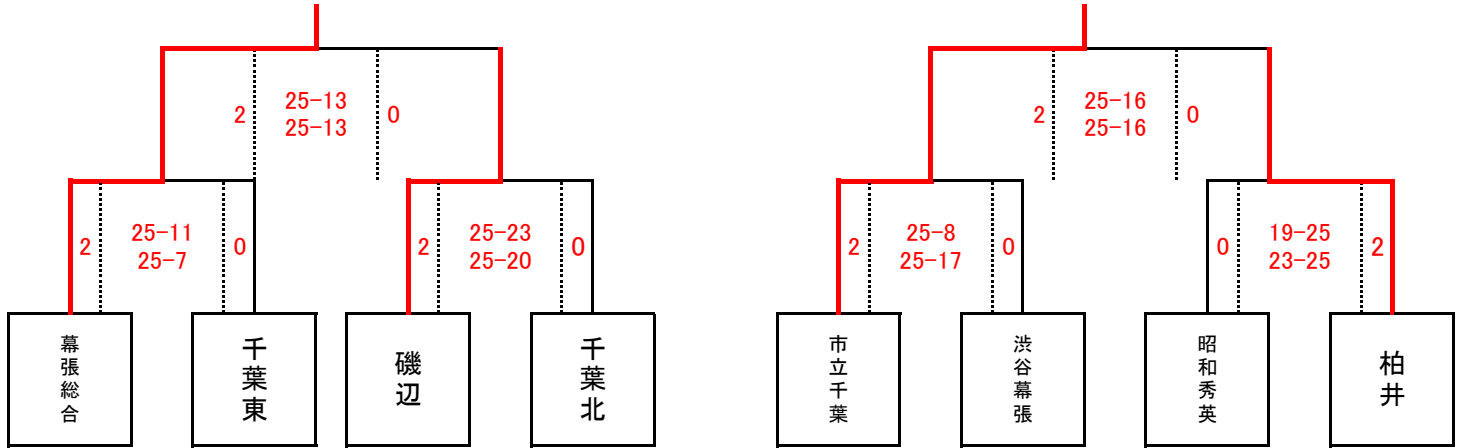

◇トーナメントC【京葉工業会場 午前】

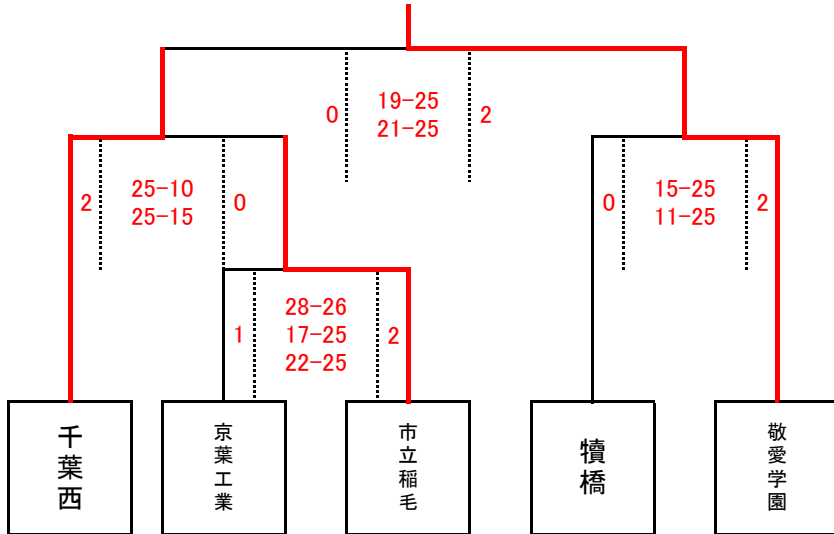

《4月24日》

◇順位決定戦

	幕張総合	敬愛学園	市立千葉	順位
幕張総合	-	2 25-12 25-8	0 2 25-21 25-17	1
敬愛学園	0 12-25 8-25	-	0 9-25 19-25	3
市立千葉	0 21-25 17-25	2 2 9-25 19-25	0	2

大会結果

1位 幕張総合  
2位 市立千葉  
3位 敬愛学園

# 令和4年度 関東大会県予選会千葉県大会 第9地区予選会 【男子結果】

1 期 日 令和4年4月23日(土)・24日(日)

2 参加校 船橋二和 鎌ヶ谷西 船橋東 船橋芝山 薬園台 日大習志野  
 鎌ヶ谷 東葉 県立船橋 千葉日大一 船橋啓明

## 3 結果

[1日目]

Aリーグ

	船橋二和	千葉日大一	東葉	順位
船橋二和		2-0 25-16 25-12	2-0 25-10 25-13	1位
千葉日大一	0-2 16-25 12-25		2-1 25-22 23-25 25-18	2位
東葉	0-2 10-25 13-25	1-2 22-25 25-23 18-25		3位

Bトーナメント

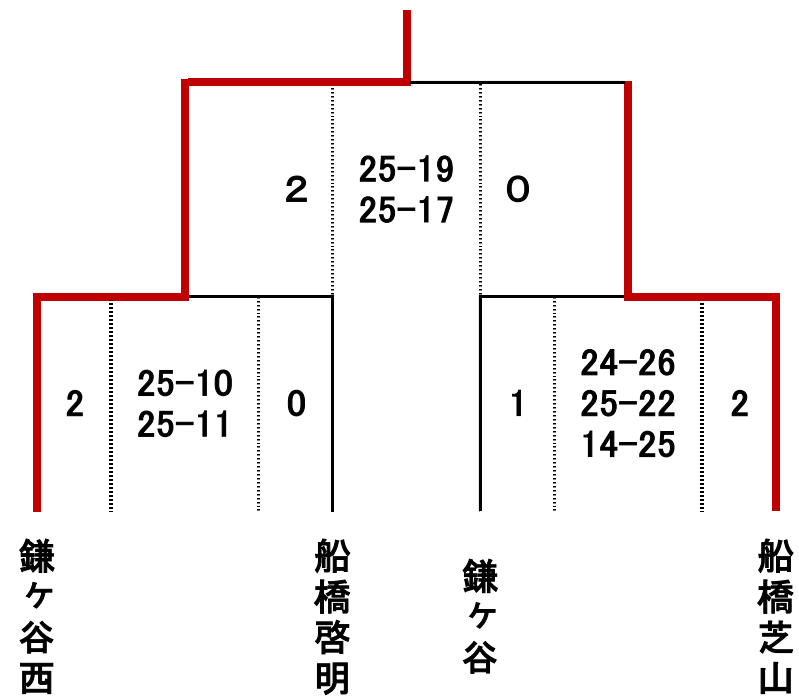

[2日目]

Cトーナメント

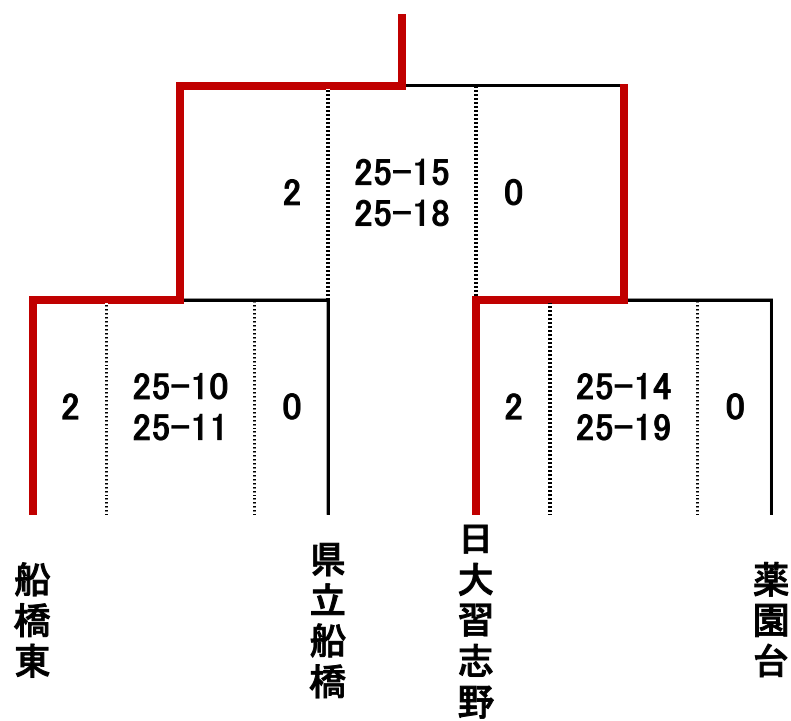

Dリーグ

	船橋二和	鎌ヶ谷西	船橋東	順位
船橋二和		0-2 20-25 26-28	2-0 25-20 25-21	2位
鎌ヶ谷西	2-0 25-20 28-26		2-0 25-14 25-14	1位
船橋東	0-2 20-25 21-25	0-2 14-25 14-25		3位

### < 大会結果 >

推薦  
地区代表  
県大会出場校

市立船橋高校、東京学館船橋高校、白井高校  
 鎌ヶ谷西高校  
 船橋二和高校、船橋東高校

以上

令和4年度関東高等学校バレーボール大会 第10地区予選会 男子結果

日時: 令和4年4月23日(土)24日(日) 会場: 国分高校・市川工業高校

第1日目(予選リーグ)

Aリーグ		1	2	3	順位
1	商大付属		25-12 25-14	25-10 25-10	1位
2	市川	× 0-2		25-17 25-19	2位
3	学館浦安	× 0-2	× 0-2		3位

Bリーグ		1	2	3	順位
1	国分		25-9 25-17	25-16 25-5	1位
2	市川東	× 0-2		25-15 25-17	2位
3	市川工業	× 0-2	× 1-2		3位

Cリーグ		1	2	3	順位
1	浦安		25-15 25-13	25-8 25-7	1位
2	国府台	× 0-2		25-15 25-14	2位
3	市川昴	× 0-2	× 0-2		3位

★順位は、セット率、得失点差による。

第2日目(代表決定戦)

		A1位	B1位	C1位	順位
A1	商大付属		25-20 25-15	25-12 25-10	1位
B1	国分	× 0-2		25-23 25-20	2位
C1	浦安	× 0-2	× 0-2		3位

男子代表校 東海大浦安(推薦) 千葉商大付属 国分

令和4年度 関東高等学校バレーボール大会 千葉県予選会  
第11地区予選会 (男子) 結果

代表 : 推薦 西武台千葉  
1位代表 市立松戸  
代表 専大松戸

組合せ :

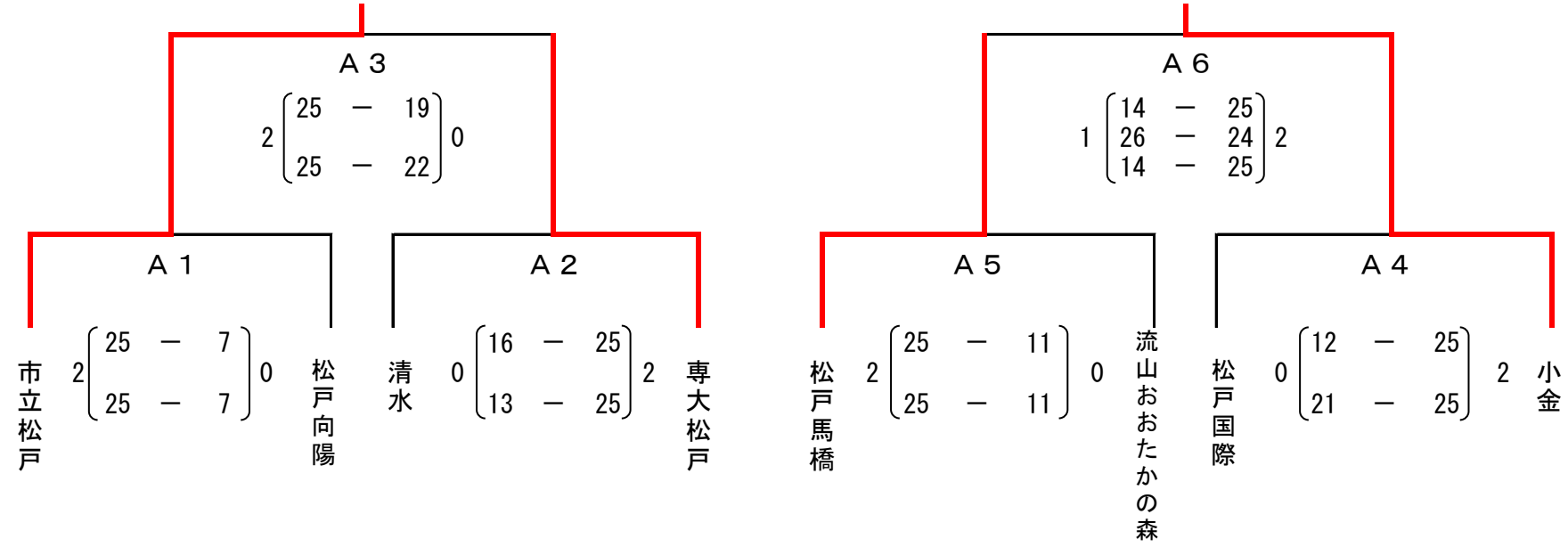

1日目

2日目

決勝トーナメント

1位代表

Bコート

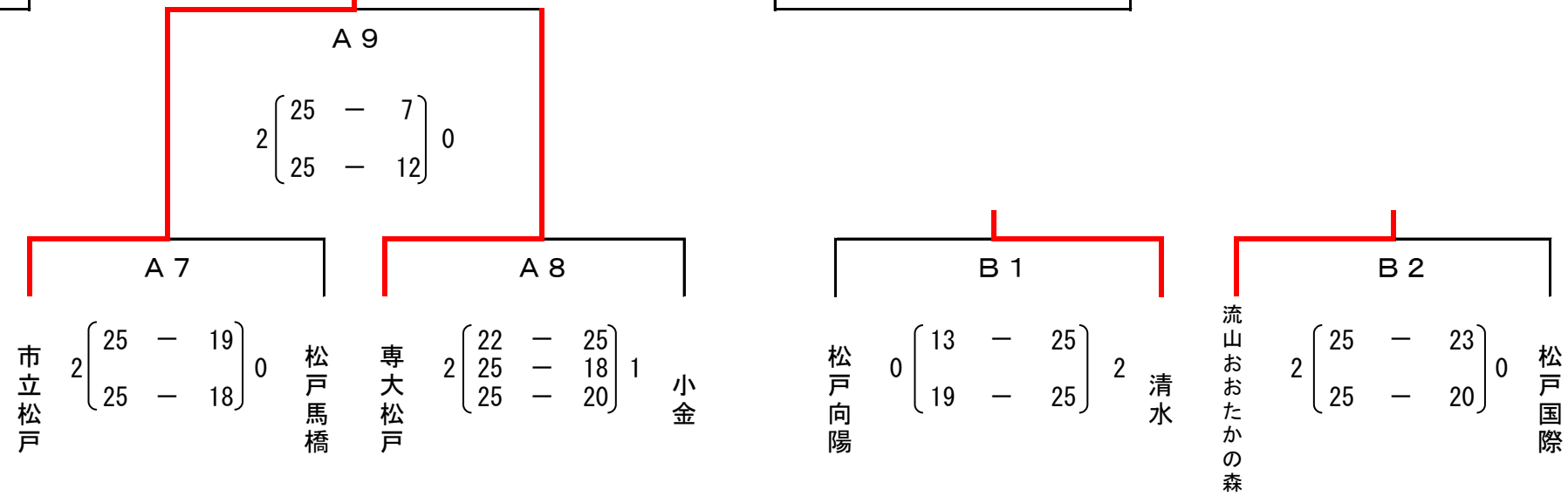

# 令和4年度 関東高等学校バレーボール大会 千葉県予選会 第12地区予選会(男子)

## <大会運営について>

- ・大会運営については、係りの指示に従ってください。大会は無観客で行います。
- ・各チーム、感染防止対策(マスク着用・検温、手指のアルコール消毒 など)の徹底をお願いします。
- ・試合後は、速やかな解散をお願いします。なお、ゴミの持ち帰りを徹底してください。
- ・健康チェックシートを参加者分提出してください。2日目進出したチームは、2日目にも新たに提出して下さい。
- ・基本マスクを着用し、応援は大きな声を出さず、拍手程度にしてください。
- ・試合直前の2チームのみコート練習が可能で使用するコート以外の場所での練習は禁止とします。
- ・ギャラリーについては、横断幕の設置以外では立ち入らないでください。

期日 令和4年4月23日(土)～4月24日(日)

会場 23日:沼南高校 24日:柏南高校 両日8時30分開場、9時00分試合開始

試合

## <23日(土)> リーグ戦

a

1	中央学院
2	二松柏
3	沼南

b

4	市立柏
5	日体柏
6	流経柏

c

7	柏南
8	柏中央
9	東葛飾

d

10	我孫子
11	県立柏

A1	中央学院	沼南
	25-11	
2	25-6	0

B1	市立柏	流経柏
	25-8	
2	25-13	0

A4	柏南	東葛飾
	18-25	
2	25-18	1
	25-22	

B4	我孫子	県立柏
	21-25	
2	25-21	1
	25-16	

1位: 中央学院  
2位: 沼南  
3位: 二松柏

1位: 市立柏  
2位: 日体柏  
3位: 流経柏

1位: 柏南  
2位: 柏中央  
3位: 東葛飾

1位: 我孫子  
2位: 県立柏

Aコート		
試合	対戦	補
1	1 - 3	2
2	2 - 3	1
3	1 - 2	3
4	7 - 9	5
5	8 - 9	4
6	7 - 8	6

Bコート		
試合	対戦	補
1	4 - 6	8
2	5 - 6	7
3	4 - 5	9
4	10 - 11	B3負
	-	
	-	

初日リーグ戦の1位は2日目の優勝決定トーナメントへ進出

## <24日(日)> 優勝決定トーナメント

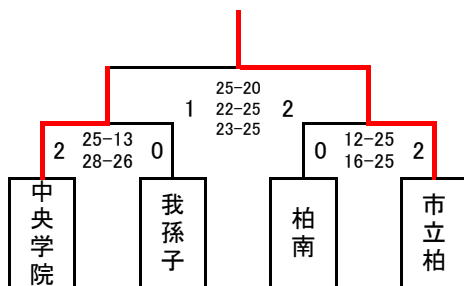

推薦出場: なし  
地区代表: 1位 市立柏 2位 中央学院

優勝決定トーナメントで1位・2位が地区代表決定